

de Raumbediengerät  
fr Thermostat  
en Wireless room thermostat  
it Dispositivo di controllo ambientale  
es Termóstato ambiente  
sv Wave Termostat  
nl Draadloze kamerthermostaat  
el Μονάδα ελέγχου δωμάτιου  
ru Комнатный термостат  
cs Komnatný termostat  
pl Wewnętrzne urządzenie obsługowe  
hu Beltéri vezérlőegység  
sk Izbový ovládací prístroj

Kurzbetriebsanleitung  
Mode d'emploi succinct  
Brief operating instructions  
Istruzioni per l'uso rapide  
Manual de instrucciones breve  
Snabbguide  
Beknopte gebruiksaanwijzing  
Σύντομες οδηγίες λειτουργίας  
Краткая инструкция по эксплуатации  
Stručný návod k obsluze  
Skrócona instrukcja obsługi  
Rövid használati útmutató  
Krátky návod na obsluhu

C421012001  
C421013001

de Installationsanweisung für die Elektrofachkraft  
fr Notice d'installation pour l'électricien  
en Guidelines for the electrician  
it Istruzioni per l'installazione per elettricisti esperti  
es Instrucciones para el electricista  
sv Installationsanvisning för installatör och elektriker  
nl Installatieinstructies voor de elektrovakman  
el Οδηγίες εγκατάστασης για ηλεκτρολόγους  
ru Инструкция по монтажу для электриков  
cs Instalační pokyny pro elektrikáře  
pl Instrukcja instalacji dla elektryka  
hu Telepítési útmutató villamossági szakemberek számára  
sk Inštaláčny pokyn pre elektrikára

de Für den Einsatz in üblicher Umgebung  
fr Pour usage dans un environnement normal  
en For use in normal environment  
it Per l'impiego in ambienti comuni  
es Para el uso en ambiente normal  
sv För placering i normal miljö  
nl Voor gebruik in normale omgevingen  
el Για χρήση σε κανονικό περιβάλλον  
ru Для применения в обычных условиях  
cs Pro použití v běžném prostředí  
pl Do stosowania w zwykłym otoczeniu  
hu Normál üzemi környezetben történő használatra  
sk Na použitie v bežnom prostredí

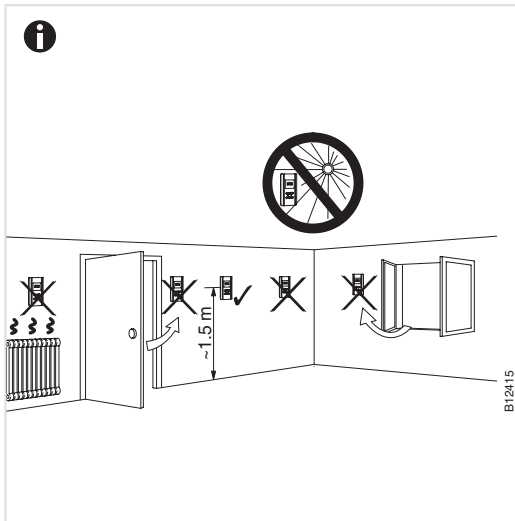
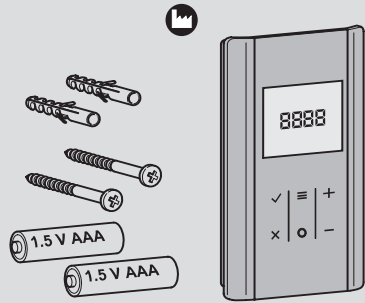

B12415

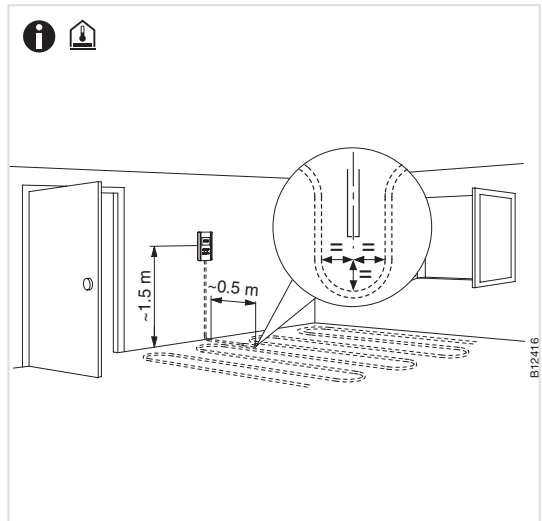

B12416

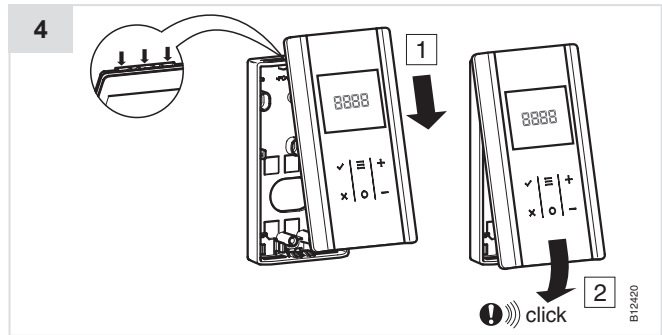
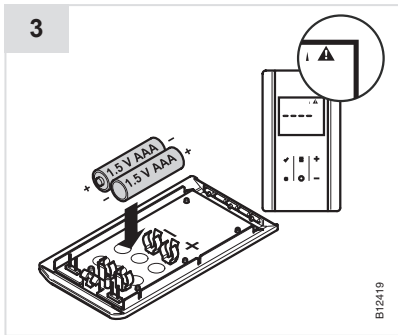
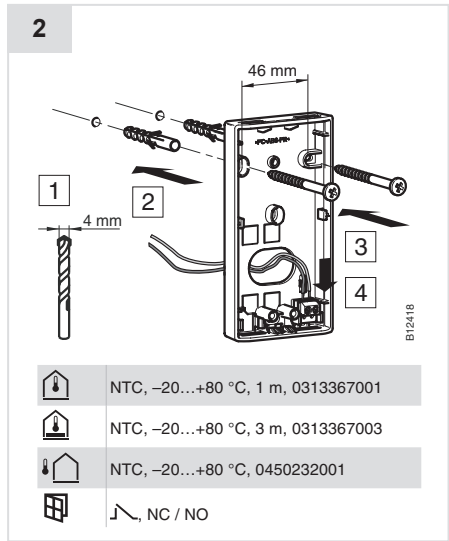
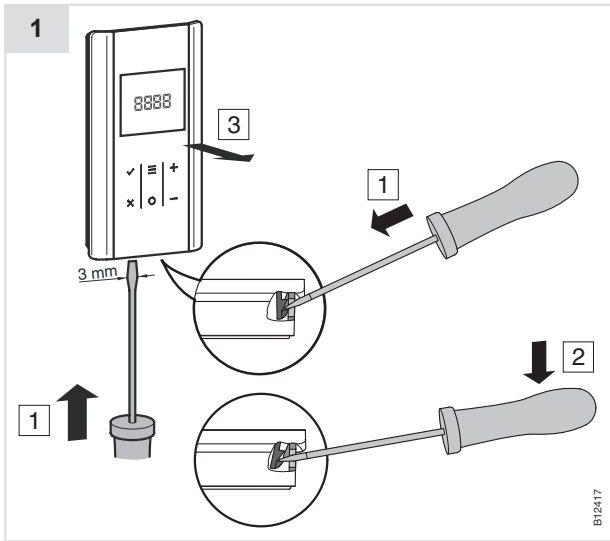

de Adressierung Raumbediengerät mit einem Kanal oder mehreren Kanälen  
 fr Apprentissage du boîtier d'ambiance avec un canal ou plusieurs canaux  
 en Addressing room operating unit with one channel or multiple channels  
 it Indirizzamento unità ambiente con uno o più canali  
 es Dirección de la unidad de mando con un canal o con varios canales  
 sv Adressering av rumstermostat till en eller flera kanaler  
 nl Adressering draadloze kamerthermostaat met een of meerdere kanalen  
 el Εκχώρηση διευθύνσεων μονάδας ελέγχου θωρακισμού με ένα ή πολλά κανάλια  
 ru Адресация комнатного термостата с одним или несколькими каналами  
 cs Adresování pokojové ovládací jednotky s jedním kanálem nebo více kanály  
 pl Adresowanie wewnętrzznego urządzenia obsługowego z jednym lub kilkoma kanałami  
 hu A beltéri vezérlőegység hozzárrendelése egy vagy több csatornához  
 sk Adresovanie izbového ovládacieho prístroja s jedným alebo viacerými kanálmi

<input type="checkbox"/>	<input type="checkbox"/>	<input type="checkbox"/>
aus	ein	blinkt
éteint	allumé	clignote
off	on	blinking
off	on	lampeggiante
de	en	parpadea
från	till	blinkar
uit	een	knippert
OFF	ON	αναβοσβήνει
не горит	горит	мигает
vyp.	zap.	bliká
wył.	wł.	miga
ki	be	villog
vyp	zap	blíká

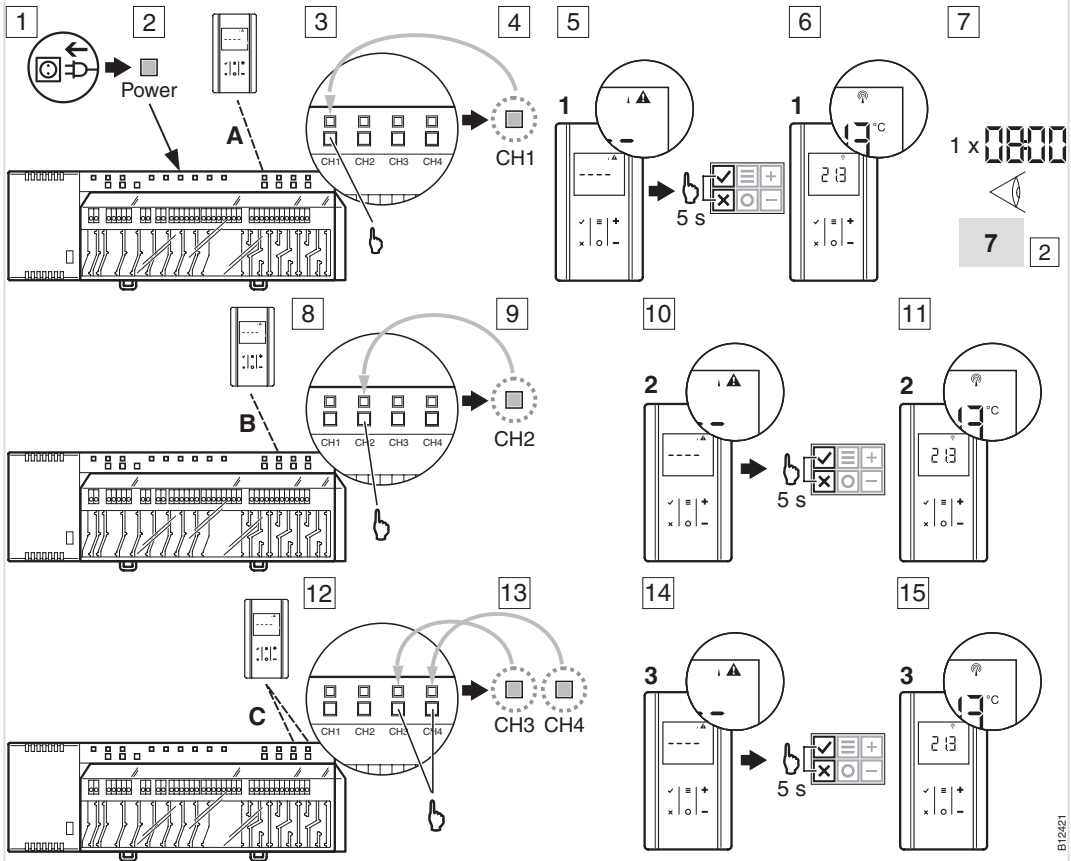

- 6 de Adressierung testen  
 fr Tester l'apprentissage  
 en Test addressing  
 it Test dell'indirizzamento  
 es Probar direccionamiento  
 sv Adresseringstest  
 nl Adressering testen
- el Δοκιμή εκχώρησης διεθύνσεων  
 ru Проверить адресацию  
 cs Test adresování  
 pl Testowanie adresowania  
 hu Hozzárendelés ellenőrzése  
 sk Otestovať adresovanie

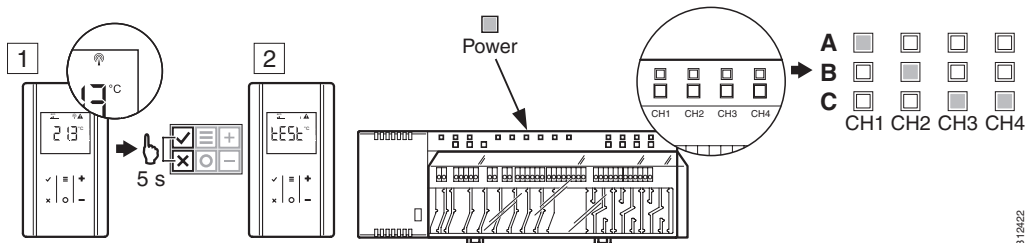

- i
- |                                     |          |              |                      |
|-------------------------------------|----------|--------------|----------------------|
| de Adressierung löschen             | aus      | blinkt       | blinkt schnell       |
| fr Supprimer l'apprentissage        | éteint   | clignote     | clignote rapidement  |
| en Delete addressing                | off      | blinking     | blinking fast        |
| it Eliminazione dell'indirizzamento | off      | lampeggiante | lampeggiante veloce  |
| es Borrar direccionamiento          | de       | parpadea     | parpadea rápidamente |
| sv Ta bort adressering              | från     | blinkar      | blinkar snabbt       |
| nl Adressering verwijderen          | uit      | knippert     | knippert snel        |
| el Διαγραφή εκχώρησης διεθύνσεων    | OFF      | ON           | αναβοσβήνει γρήγορα  |
| ru Удалить адресацию                | не горит | горит        | мигает часто         |
| cs Smazat adresování                | vyp.     | zap.         | rychle bliká         |
| pl Usunanie adresowania             | wył.     | wł.          | miga szybko          |
| hu Hozzárendelés törlése            | ki       | be           | gyorsan villog       |

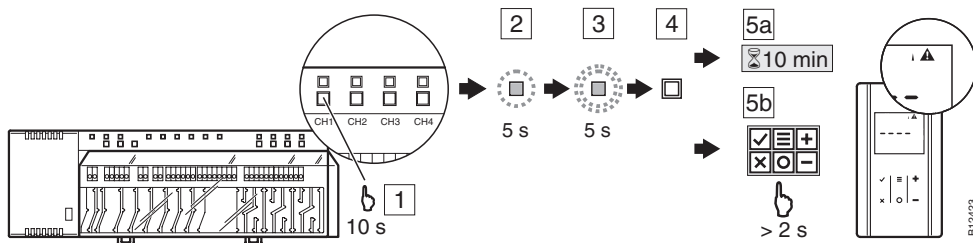

- 7 de Uhrzeit und Datum einstellen  
 fr Configurer l'heure et la date  
 en Set time and date  
 it Impostazione di ora e data  
 es Ajustar la fecha y hora  
 sv Ställ in tid och datum  
 nl Tijd en datum instellen
- el Ρύθμιση ώρας και ημερομηνίας  
 ru Задать дату и время  
 cs Nastavení data a času  
 pl Ustawianie godziny i daty  
 hu Óra és dátum beállítása  
 sk Nastaviť čas a dátum

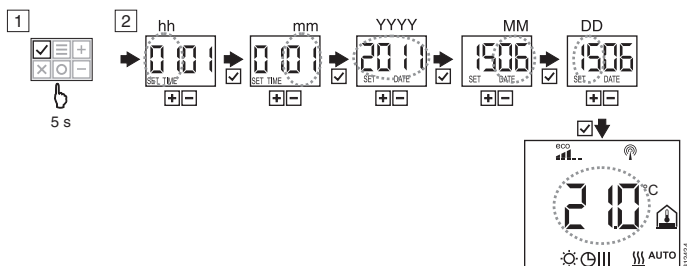

de Bedienung  
fr Exploitation  
en Operation  
it Funzionamento  
es Manejo  
sv Drift  
nl Bediening

el Χειρισμός  
ru Управление  
cs Ovládání  
pl Obsługa  
hu Kezelés  
sk Obsluha

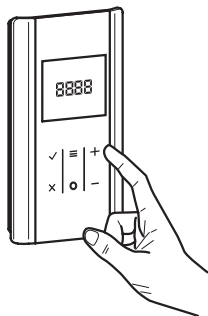

> 2 s



















B12425

de Bedienung aktivieren  
fr Veille  
en Stand-by to wake-up  
it Stand-by  
es Stand-by  
sv Standby läge  
nl Stand-by  
el Ενεργοποίηση χειρισμού  
ru Активировать управление  
cs Aktivace ovládání  
pl Aktywowanie obsługi  
hu Kezelés aktiválása  
sk Aktivovať obsluhu

de Bedienanzeige  
fr Indication de service  
en Operating display  
it Spia del funzionamento  
es Indicador  
sv Driftindikering  
nl Bedienscherm  
el Οθόνη λειτουργίας  
ru Индикация  
cs Ukazatel ovládání  
pl Wskaźnik obsługi  
hu Üzemi kijelző  
sk Indikácia ovládania

	de	fr	en	it	es	sv	nl
2 s: 	• Bedienung aktivieren (beliebige Taste)	• Activer l'exploitation	• Activate operation	• Attivazione del funzionamento (pulsante a piacere)	• Pantalla	• Aktivera meny (tryck på valfri knapp)	• Bediening activeren (willekeurige toets)
	• Menümodus aktivieren • Menüebene wechseln	• Activer le mode menu • Changer de menu	• Activate menu mode • Change menu level	• Attivazione della modalità menu • Cambio del livello del menu	• Activar el modo de menú • Cambiar de nivel de menú	• Aktivera meny • Ändra meny	• Menumodus activeren • Menuniveau wisselen
	• Wert ändern	• Modifier la valeur	• Change value	• Modifica del valore	• Modificar valor	• Ändra värde	• Waarde wijzigen
	• Speichern • Bestätigen	• Enregistrer • Confirmer	• Save • Confirm	• Salvataggio • Conferma	• Guardar • Confirmar	• Spara värde • Bekräfta OK	• Opslaan • Bevestigen
	• Abbrechen	• Annuler	• Cancel	• Interruzione	• Cancelar	• Ta bort	• Annuleren
5 s:	• Adressierung • Testen	• Adressage • Tester	• Addressing • Test	• Indirizzamento • Probar	• Direccio namiento • Probar	• Adressering • Test	• Adresseren • Testen
5 s:	• Bedienung verriegeln/ entriegeln	• Verrouiller/ déverrouiller l'exploitation	• Disable/enable operation	• Sblocco/ blocco del funzionamento	• Bloquear/ Des- bloquear unidad de mando	• Meny Lås/lås upp	• Bediening vergrendelen/ ontgrendelen
	• Funktionstaste	• Touche de fonction	• Function button	• Pulsante funzione	• Tecla de función	• Funktions- tangenter	• Functietoets

	el	ru	cs	pl	hu	sk
2 s:      	• Ενεργοποίηση χειρισμού (οποιοδήποτε πλήκτρο)	• Активировать управление (любая кнопка)	• Aktivace ovládání (libovolné tlačítko)	• Aktywowanie obsługi (dowolny przycisk)	• Kezelés aktiválása (bármelyik gomb)	• Aktivovať obsluhu (ľubovoľné tlačidlo)
	• Ενεργοποίηση μενού • Αλλαγή βαθμίδας μενού	• Активировать режим меню • Сменить уровень меню	• Aktivace režimu nabídky • Změna úrovně nabídky	• Aktywacja trybu menu • Zmiana poziomu menu	• Menű üzemmód aktiválása • Menüszint váltása	• Aktivovať režim ponuky • Zmeniť úroveň ponuky
 	• Αλλαγή τιμής	• Изменить значение	• Změna hodnoty	• Zmiana wartości	• Érték módosítása	• Zmeniť hodnotu
	• Αποθήκευση • Επιβεβαίωση	• Сохранить • Подтвердит	• Uložit • Potvrdit	• Zapisywanie • Potwierdzenie	• Mentés • Jóváhagyás	• Uložiť • Potvrdiť
	• Ακύρωση	• Отменить	• Přerušit	• Anulowanie	• Megszakítás	• Zrušiť
5 s:  	• Εκχώρηση διευθύνσεων • Δοκιμή	• Адресация • Проверить	• Adresování • Testování	• Adresowanie • Testowanie	• Hozzárendelés • Ellenőrzés	• Adresovanie • Testovať
5 s:  	• Κλειδίωμα/ξεκλειδίωμα χειρισμού	• Заблокировать/разблокировать управление	• Zablokování/odblokování ovládání	• Blokowanie/odblokowanie obsługi	• Kezelés engedélyezése/tiltása	• Zablokovať/odblokovať ovládanie
	• Πλήκτρο λειτουργίας	• Функциональная кнопка	• Funkční tlačítko	• Przycisk funkcyjny	• Funkciógomb	• Funkčné tlačidlo

8

de Sollwert einstellen  
fr Configurer la valeur de consigne  
en Set setpoint  
it Impostazione del valore nominale  
es Ajustar el valor nominal  
sv Ställ in önskad temperatur  
nl Referentiewaarde instellen

el Ρύθμιση επιθυμητής τιμής  
ru Настроить заданное значение  
cs Nastavení požadované hodnoty  
pl Ustawianie wartości zadanej  
hu Célérték beállítása  
sk Nastaviť žiadanú hodnotu

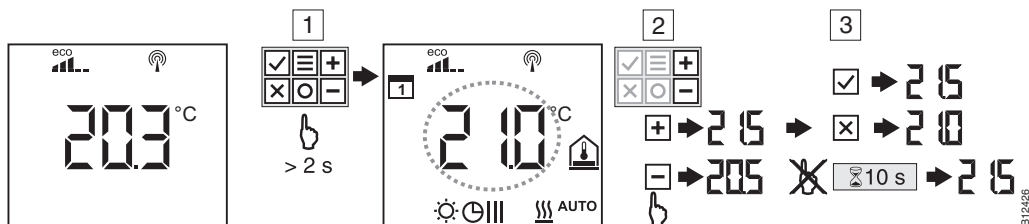

B12426



de Fußbodentemperatur einstellen  
 fr Configurer la température du sol  
 en Set floor temperature  
 it Regolare la temperatura del pavimento  
 es Ajustar la temperatura del suelo  
 sv Ställ in golvtemperatur  
 nl Vloertemperatuur instellen

el Ρύθμιση θερμοκρασίας δαπέδου  
 ru Настроить температуру пола  
 cs Nastavení podlahové teploty  
 pl Ustawianie temperatury podłogi  
 hu Padlóhőmérséklet beállítás  
 sk Nastaviť teplotu podlahy

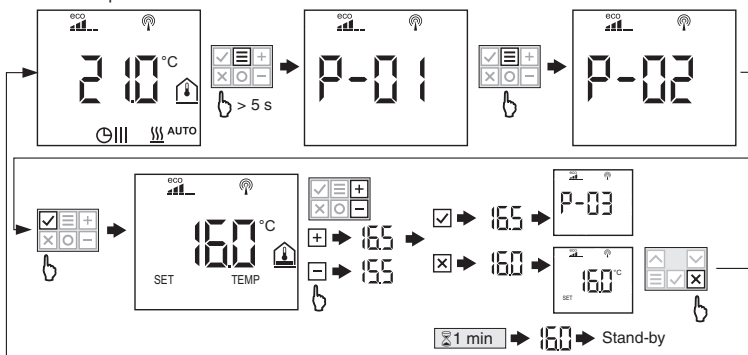

B13427



de Relative Feuchte einstellen (nur mit externem Feuchtfühler)  
 fr Configurer la humidité relative (seulement avec capteur de humidité)  
 en Set humidity relative (with external humidity sensor only)  
 it Impostazione della umidità relativa (solo con sensore esterno dell'umidità)  
 es Ajustar la humedad relativa (solamente con captador de humedad)  
 sv Ställ in relativ fuktighet (endast med fuktsensor)

nl Relatieve vochtigheid instellen (enkel met externe vochtsensor)  
 el Ρύθμιση σχετικής υγρασίας (μόνο με εξωτερικό αισθητήρα υγρασίας)  
 ru Настроить относительную влажность воздуха (только при наличии внешнего датчика влажности)  
 cs Nastavení relativní vlhkosti vzduchu (jen s externím čidlem vlhkosti)  
 pl Ustawianie wilgotności względnej (tylko z zewnętrznym czujnikiem wilgoci)  
 hu Relatív páratartalom beállítása (csak külső páratartalom-érzékelővel)  
 sk Nastaviť relatívnu vlhkosť (len s externou sondou vlhkosti)

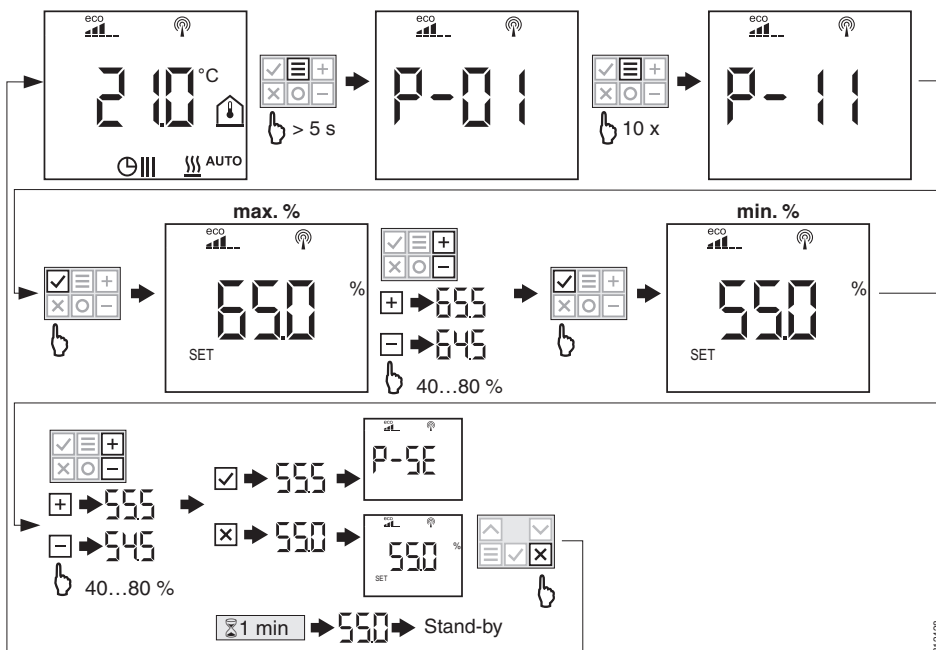

B12428

- i** de Bedienung verriegeln
- fr Verrouiller l'exploitation
- en Disable operation
- it Blocco del funzionamento
- es Bloquear la unidad de mando
- sv Lås meny
- nl Bediening vergrendelen
- el Κλείδωμα χειρισμού
- ru Заблокировать управление
- cs Zablokování ovládání
- pl Blokowanie obsługi
- hu Kezelés tiltása
- sk Zablokovať ovládanie

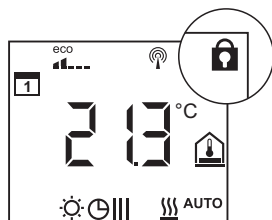

- de Bedienung entriegeln
- fr Déverrouiller l'exploitation
- en Enable operation
- it Sblocco del funzionamento
- es Desbloquear la unidad de mando
- sv Öppna meny
- nl Bediening ontgrendelen
- el Ξεκλείδωμα χειρισμού
- ru Разблокировать управление
- cs Odblokování ovládání
- pl Odblokowanie obsługi
- hu Kezelés engedélyezése
- sk Odblokovať ovládanie

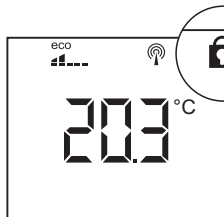

B12429

**i**

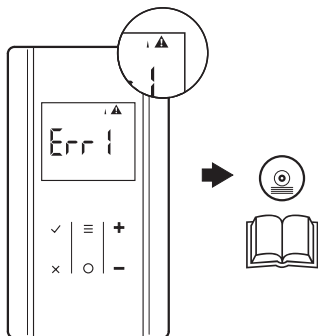

B12430

**i**

de 3 Wochen  
fr 3 Semaines  
en 3 Weeks  
it 3 Settimane  
es 3 Semanas  
sv 3 Veckor  
nl 3 Weken  
el 3 εβδομάδες  
ru 3 недели  
cs 3 týdny  
pl 3 tygodnie  
hu 3 hét  
sk 3 týždne

























2 x 1.5 V/AAA

1 ... 4

2 x 1.5 V/AAA

B12431



	de	fr	en	it
	Batterie fast leer	Batterie presque vide	Battery nearly empty	Batteria quasi esaurita
	Relativer Energieverbrauch	Consommation d'énergie relative	Relative energy consumption	Consumo relativo d'energia
 1)	Taupunktalarm	Alarme de point de rosée	Dewpoint alarm	Allarme del punto di condensazione
 1)	Fensterkontakt	Contact de fenêtre	Window contact	Contatto della finestra
	Funksignal	Signal radio	Wireless signal	Segnale radio
	Funkverbindung verloren	Connexion radio perdue	Loss of wireless connection	Collegamento radio perso (assenza di collegamento radio)
	Genereller Alarm	Alarme générale	General alarm	Allarme generale
	Bedienung verriegelt	Exploitation verrouillée	Operation disabled	Funzionamento bloccato (blocco pulsanti)
	Arbeitstage	Jours de travail	Weekdays	Giorni lavorativi
	Wochenende	Fin de semaine	Weekend	Week-end
 1 2 3	Uhrzeit und Datum/ Zeitprogramm	Heure et date/ Programme horaire	Time and date/ Time programme	Ora e data
 °C	Aktuelle Temperatur	Température actuelle	Current temperature	Temperatura corrente
 2)	Relative Feuchte	Humidité relative	Relative humidity	Umidità relativa
	Raumtemperatur	Température ambiante	Room temperature	Temperatura ambiente
 1)	Fussbodentemperatur	Température du sol	Floor temperature	Temperatura pavimento
 1)	Aussetemperatur	Température extérieure	Outside temperature	Temperatura esterna
	Aus (Frostschutz)	Arrêt (protection antigel)	Off (frost protection)	Off (protezione antigelo)
	Reduzierter Betrieb	Mode réduit	Reduced mode	Funzionamento ridotto
	Normaler Betrieb	Mode normal	Normal mode	Funzionamento normale
	Zeitprogramm	Programme horaire	Time programme	Programma a tempo
	Zeitprogramm mit externer Uhr	Programme horaire avec horloge externe	Time programme with external clock	Programma a tempo con orario esterno
	Kühlmodus	Mode de refroidissement	Cooling mode	Modalità di raffreddamento
	Kühlsperre	Blocage du refroidissement	Disable cooling	Blocco del raffreddamento
	Heizmodus	Mode de chauffage	Heating mode	Modalità di riscaldamento
AUTO	Auto-Heiz- und Kühlmodus	Mode de chauffage et refroidissement automatique	Auto heating and cooling mode	Modalità automatica di riscaldamento e raffreddamento
	1) nur mit Zubehör 2) nur LRA450	1) seulement avec accessoire 2) seulement LRA450	1) with accessories only 2) only LRA450	1) solo con accessori 2) solo LRA450



























de [www.comap-solutions.com](http://www.comap-solutions.com) > Documentation center > Biofloor  
fr [www.comap.fr](http://www.comap.fr) | [www.comap.be](http://www.comap.be) > Centre de documentation > Biofloor  
en [www.comap-solutions.com](http://www.comap-solutions.com) > Documentation center > Biofloor  
it [www.comap-solutions.com](http://www.comap-solutions.com) > Documentation center > Biofloor  
es [www.comap-solutions.com](http://www.comap-solutions.com) > Documentation center > Biofloor  
sv [www.comap-solutions.com](http://www.comap-solutions.com) > Documentation center > Biofloor  
nl [www.comap.be](http://www.comap.be) > Documentatie centrum > Biofloor



	es	sv	nl	el
	La batería está casi agotada	Batteri nästan slut	Batterij bijna leeg	Μπαταρία σχεδόν άδεια
	Consumo de energía relativo	Aktuell energiförbrukning	Relatief energieverbruik	Σχετική κατανάλωση ενέργειας
1)	Alarma de punto de condensación	Fuktlarm	Dooipuntalarm	Ειδοποίηση σημείου υγραποίησης
1)	Contacto de ventana	Fönsterkontakt	Venstercontact	Επαφή παραθύρου
	Radioseñal	Trådlös signal	Draadloos signaal	Ασύρματο σήμα
	Se ha perdido la radiocomunicación	Ingen trådlös signal	Draadloze verbinding verloren (geen draadloze verbinding)	Απώλεια ασύρματης σύνδεσης
	Alarma general	Generellt larm	Algemeen alarm	Γενική ειδοποίηση
	Unidad de mando bloqueada	Drift låst	Bediening vergrendeld (toetsenblokkering)	Κλειδωμένος χειρισμός
	Días laborables	Arbetsdagar	Werkdagen	Εργάσιμες ημέρες
	Fines de semana	Veckoslut	Weekend	Σαββατοκύριακο
	Fecha y hora	Tid och datum/tidsprogram	Tijd en datum	Ώρα και ημερομηνία/χρονοπρόγραμμα
	Temperatura actual	Aktuell temperatur	Huidige temperatuur	Τρέχουσα θερμοκρασία
2)	Humedad relativa	Relativ fuktighet	Relatieve vochtigheid	Σχετική υγρασία
	Temperatura ambiente	Rumstemperatur	Kamertemperatuur	Θερμοκρασία δωματίου
1)	Temperatura del suelo	Golvtemperatur	Bodtemperatuur	Θερμοκρασία δαπέδου
1)	Temperatura exterior	Utetemperatur	Buitemperatuur	Εξωτερική θερμοκρασία
	Desconectado (protección antiheladas)	Från(frys skydd)	Uit (vorstbescherming)	OFF (αντιπαγετική προστασία)
	Régimen reducido	Sänkt temperatur	Verminderd gebruik	Μειωμένη λειτουργία
	Régimen normal	Normal temperatur	Normaal gebruik	Κανονική λειτουργία
	Programa temporizador	Tidsprogram	Tijdsprogramma	Χρονοπρόγραμμα
	Programa temporizador con reloj externo	Tidsprogram med externt ur	Tijdsprogramma met externe klok	Χρονοπρόγραμμα με εξωτερικό ρολόι
	Modo de refrigeración	Kyl drift	Koelmodus	Λειτουργία ψύξης
	Bloqueo de refrigeración	Kylspärr	Koelvergrendeling	Φραγή ψύξης
	Modo calefactor	Värmedrift	Verwarmingsmodus	Λειτουργία θέρμανσης
<b>AUTO</b>	Modo automático calefactor y de refrigeración	Auto värme/kyla	Auto-verwarming en koelmodus	Αυτόματη λειτουργία θέρμανσης και ψύξης
	1) sólo con accesorios 2) solo LRA450	1) bara med tillbehör 2) bara LRA450	1) enkel met accessoires 2) enkel LRA450	1) Μόνο με αξεσουάρ 2) Μόνο LRA450

	ru	cs	pl	hu
	Батарейка почти разряжена	Baterie téměř prázdná	Bateria prawie wyczerpana	Elem hamarosan lemerül
	Относительное энергопотребление	Relativní spotřeba energie	Względne zużycie energii	Relatív energiafelhasználás
1)	Аварийный сигнал по точке росы	Alarm rosného bodu	Alarm punktu rosy	Harmatpont figyelmeztetés
1)	Оконный контакт	Okenní kontakt	Stycznik okienny	Ablakérintkező
	Радиосигнал	Rádiový signál	Sygnal radiowy	Rádiójel
	Радиосвязь исчезла	Rádiové spojení přerušeno	Utracone połączenie radiowe	Rádiókapcsolat megszűnt
	Общий аварийный сигнал	Celkový alarm	Alarm ogólny	Általános riasztás
	Управление заблокировано	Ovládání zablokované	Obsługa zablokowana	Kezelés tiltva
	Рабочие дни	Pracovní dny	Dni robocze	Munkanapok
	Выходные дни	Víkend	Weekend	Hétvége
	Дата и время/программа-расписание	Datum a čas / časový program	Godzina i data/program czasowy	Óra és dátum/időzítő
	Текущая температура	Aktuální teplota	Aktualna temperatura	Pillanatnyi hőmérséklet
2)	Относительная влажность	Relativní vlhkost	Wilgotność względna	Relatív páratartalom
	Температура помещения	Prostorová teplota	Temperatura pomieszczenia	Szobahőmérséklet
1)	Температура пола	Podlahová teplota	Temperatura podłogi	Padlóhőmérséklet
1)	Наружная температура	Vnější teplota	Temperatura zewnętrzna	Külső hőmérséklet
	Выключено (защита от замерзания)	Vypnutí (ochrana proti mrazu)	Wył. (ochrona przed mrozem)	Ki (fagyvédelem)
	Режим пониженной мощности	Snížený provoz	Tryb ograniczony	Csökkentett üzem
	Нормальный режим	Normální provoz	Tryb normalny	Normál üzem
	Программа-расписание	Časový program	Program czasowy	Időzítő
	Программа-расписание с внешним таймером	Časový program s externími hodinami	Program czasowy z zewnętrznym zegarem	Időzítő külső órával
	Режим охлаждения	Chladicí režim	Tryb chłodzenia	Hűtés üzem
	Блокировка охлаждения	Blokace chlazení	Blokada chłodzenia	Hűtés tiltása
	Режим нагрева	Topný režim	Tryb ogrzewania	Fűtés üzem
	Автоматический режим нагрева и охлаждения	Automatický topný a chladicí režim	Automatyczny tryb ogrzewania i chłodzenia	Automatikus hűtés és fűtés üzem
	1) требуется дополнительное оборудование 2) только LRA450	1) jen s příslušenstvím 2) jen LRA450	1) tylko z wyposażeniem dodatkowym 2) tylko LRA450	1) csak tartozékkal 2) csak LRA450-nel

sk

	Batéria takmer prázdna
	Relatívna spotreba energie
 1)	Alarm rosného bodu
 1)	Kontakt s oknom
	Rádiový signál
	Rádiové spojenie stratené
	Všeobecný alarm
	Ovládanie zablokované
	Pracovné dni
	Víkendy
	Čas a dátum/časový program
	Aktuálna teplota
 2)	Relatívna vlhkosť
	Izbová teplota
 1)	Teplota podlahy
 1)	Vonkajšia teplota
	Vyp (ochrana proti mrazu)
	Obmedzená prevádzka
	Bežná prevádzka
	Časový program
	Časový program s externými hodinami
	Režim chladenia
	Blokovanie chladenia
	Režim kúrenia
AUTO	Automatický režime kúrenia a chladenia

1) len s príslušenstvom  
2) len LRA450

de Dokument aufbewahren  
fr Ce document est à conserver  
en Retain this document  
it Conservare il documento  
es Guardar el documento  
sv Spara dokumentationen  
nl Document bewaren  
el Φυλάξτε το εγχειρίδιο  
ru Сохранить документ  
cs Dokument uschovejte  
pl Przechowywać dokument  
hu Kóvesse a dokumentációt  
sk Uschovať dokument

**COMAP GROUP**  
16 avenue Paul Santy - BP 8211  
69355 Lyon CEDEX 08 - France

Tel. +33478781600  
[www.comap-group.com](http://www.comap-group.com)  
[communication@comap.eu](mailto:communication@comap.eu)

