



COMAP

TECHNICKÝ LIST

RUČNÍ VENTILY ŘADA FOCUS



VÝHODY



- Jednoduchá a rychlá regulace
- Moderní a estetický design
- Dvojitě těsnění pro zabránění rizika netěsnosti

POPIS

Ruční ventil pro jednoduchou regulaci.

SORTIMENT

499 - přímé ventily, FOCUS

Typ	Připojovací rozměr	Objednáací číslo	Hodnoty Kvs
499	3/8"	499103	0,9
499	1/2"	499104	1,45

498 - rohové ventily, FOCUS

Typ	Připojovací rozměr	Objednáací číslo	Hodnoty Kvs
498	3/8"	498103	1,9
498	1/2"	498104	1,9

R497B - přímé ventily, Eurokonus

Typ	Připojovací rozměr	Objednáací číslo	Hodnoty Kvs
R497B	1/2"-3/4" E	R497204B-01	1,45

R496B - rohové ventily, Eurokonus

Typ	Připojovací rozměr	Objednáací číslo	Hodnoty Kvs
R496B	1/2"-3/4" E	R496204B-01	1,9

TECHNICKÉ PARAMETRY

Maximální provozní tlak:	10 barů
Maximální provozní teplota:	110 °C
Maximální diferenční tlak:	0,6 barů

KONSTRUKCE

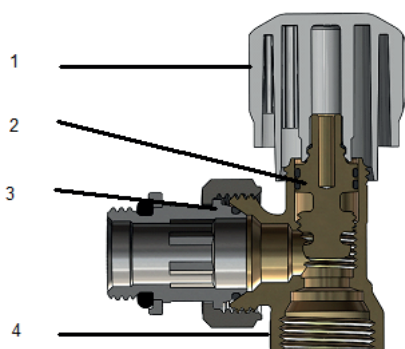

1. Bílá ovládací hlavice
2. Ovládací vřeteno
3. Připojovací část, těsnění kov/kov – FOCUS 498/499 nebo pomocí O-kroužků R496B/R497B
4. Tělo ventilu

ROZMĚRY

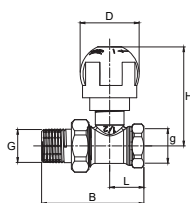

Typ	G	g	B	L	H	D
499	3/8"	3/8"	64	22	62,5	37
499	1/2"	1/2"	64	21,5	62,5	37
R497B	1/2"	1/2"	65,5	21,5	59,5	36

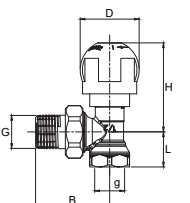

Typ	G	g	B	L	H	D
498	3/8"	3/8"	43	21	56	37
498	1/2"	1/2"	47	22	56	37
R496B	1/2"	1/2"	48,5	22	53	36

MATERIÁLY

Tělo: mosaz kovaná za tepla, povrchová úprava - niklováno
 Mechanismus: mosaz
 Ovládací hlavice: ABS, odolný vysokým teplotám
 Těsnění vřetene: dva O-kroužky z etylén-propylénu

ZÁRUKA

Záruka: FOCUS 498 / 499 - 10 let
 R496B / R497B - 5 let



COMAP

TECHNICKÝ LIST

HYDRAULICKÉ CHARAKTERISTIKY

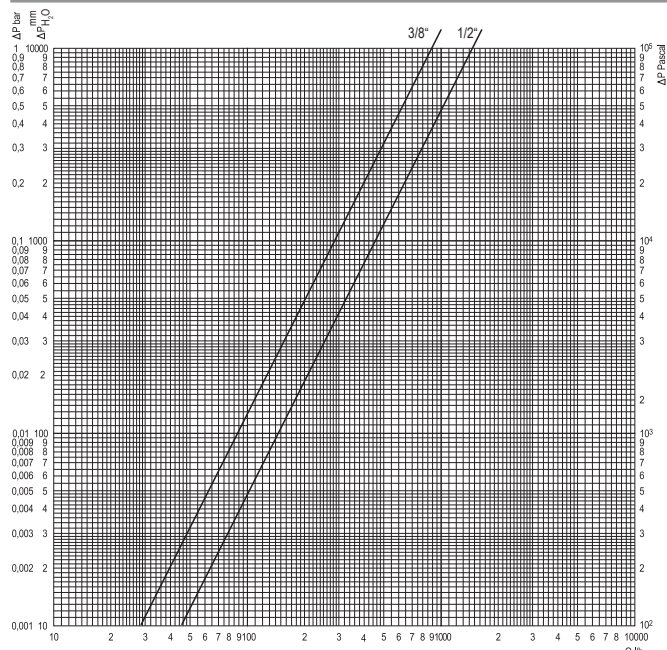

Typ	Rozměr	Kvs
499	3/8"	0,90
499	1/2"	1,45

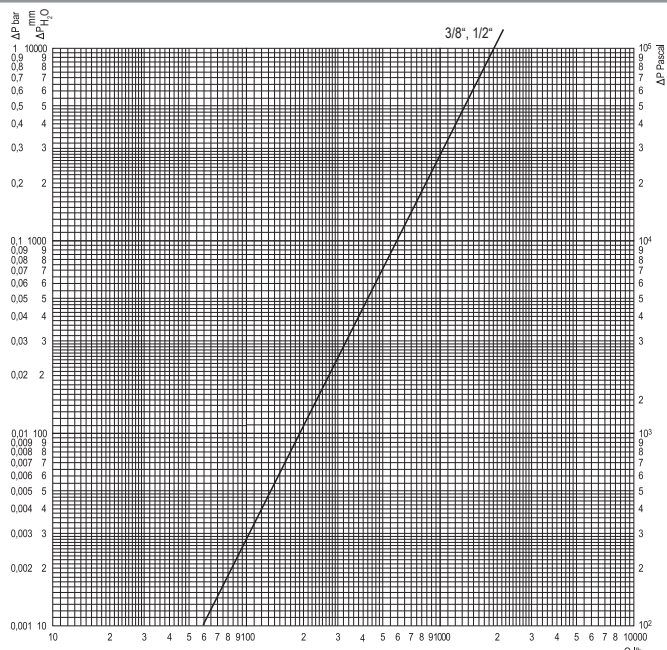

Typ	Rozměr	Kvs
498	3/8"	1,90
498	1/2"	1,90

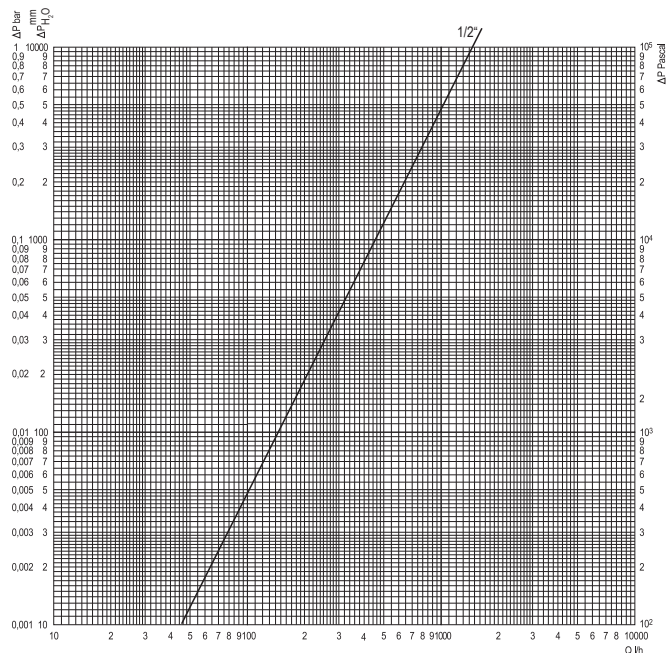

Typ	Rozměr	Kvs
R497B	1/2" - 3/4"E	1,45

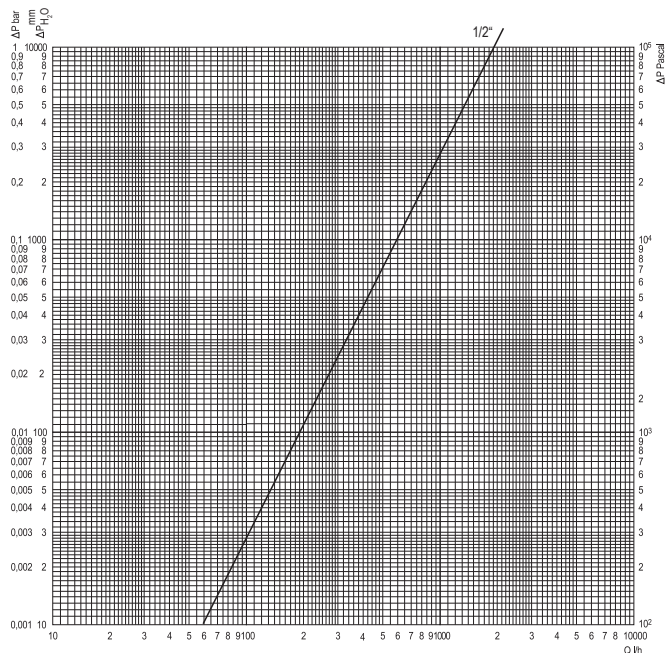

Typ	Rozměr	Kvs
R496B	1/2" - 3/4"E	1,90